



Ästhetik & Qualität

Das große Plattenprogramm von Kronimus



 **kronimus**[®]
Kreativ. Kompetent. Qualität.

Das große Plattenprogramm von Kronimus

Wer Kronimus kennt, weiß um das enorme Spektrum hochwertiger Platten, das die „Familien-AG“ schon seit Jahren im Sortiment führt.

Eine Vielfalt, die sich auch im Anwendungsspektrum widerspiegelt. Kronimus Platten zieren gleichermaßen Deutschlands größte Marktplätze als auch die private Hausterrasse. Mit einer großen Auswahl von Terrassenplatten können hier bereits mit dem Basis-sortiment Gestaltungsvorhaben individuell realisiert werden.

Bei wohl keinem anderen Produkt wirkt sich die Oberflächenbearbeitung stärker auf die Gesamtoptik aus. Bei Kronimus werden Platten nicht nur mit Sand oder Wasser gestrahlt. Zusätzlich werden sie geschliffen oder geprägt – mit einem eindrucksvollen Ergebnis. Bei den verwendeten Materialien ist der kundenseitige Anspruch an Qualität und Ästhetik heute zudem so hoch wie nie – ein klarer Trend, der insbesondere im Privatsegment zu verzeichnen ist. Kronimus hat durch eine am Markt einzigartige Betonsteingüte, moderne Veredelungstechnik und mit dem patentierten PERLSTAR® Oberflächenschutz hier bereits seit Jahren alle Argumente auf seiner Seite.



GRANDEZZA Muschelkalk Nr. 700 meliert

Ästhetik & Qualität

Tipp:

Ausschreibungstexte erhalten Sie unter: www.kronimus.de

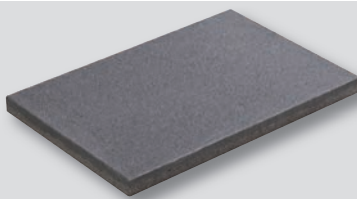

PLANTANO	Seite 4
PLANTANO XL	Seite 6
TERRASTAR	Seite 8
GRANDEZZA PATIO / GRANDEZZA PATIO XL	Seite 10
ARTISTICA / ARTISTICA XL	Seite 12
GRANDEZZA	Seite 14

ATRIUM	Seite 16
VM XL POLYGONALPLATTE	Seite 18
CANORA	Seite 20
VELOURO	Seite 22
SIESTA	Seite 24
POOL PLATTEN	Seite 26
DUSCHTASSE	Seite 30
FINO	Seite 32
KERABONA	Seite 34

Titelbild: GRANDEZZA
in Titan Nr. 789 seidenmattiert (siehe Seite 14)

Innovation Marke Kronimus: PERLSTAR® Oberflächenschutz



Die Verschmutzung öffentlicher Plätze und Flächen ist für Städte heute ein Problem, das sich mehr und mehr zuspitzt. Weil für die restlose Säuberung pro Quadratmeter Kosten von mehr als 3 Euro entstehen, geht es schließlich nicht allein um den Ruf von Bauherr und Planer.

Auch im privaten Bereich sind PERLSTAR® geschützte Produkte ideal für den Alltag gerüstet: Öl, Fett, Ketchup oder Cola verlieren ihren Schrecken. Makellose Terrassen und andere Flächen rund um Haus und Garten sind somit deutlich einfacher zu erzielen. Da sich die beschichteten und unbeschichteten Platten nicht sichtbar unterscheiden, lässt sich PERLSTAR® gezielt auf den besonders beanspruchten Außenbereichen einsetzen.

Kronimus PERLSTAR®

- schützt vor bleibenden Verschmutzungen durch z. B. Öl, Fett, Rotwein, Ketchup oder Cola
- verhindert eine Beschädigung der Platten durch natürliche Einflüsse wie Vermoosung, Blätter usw.
- ermöglicht die einfache Reinigung der Flächen
- steht für die erhöhte Reinigungsfähigkeit der PERLSTAR®-beschichteten Platten – garantiert 5 Jahre
- unterscheidet sich in Farbe und Oberflächenanmutung der beschichteten Platten nicht von der unbeschichteten Ausführung
- bietet 10 Jahre Garantie auf Frost- und Tausalzbeständigkeit



Dauerhafter Schutz vor Regen und Wasser: PERLSTAR® von Kronimus

PERLSTAR® von Kronimus ist auf der Höhe der Zeit und dringt in die Steinoberfläche ein. Das sorgt für eine optimale Vernetzung – der Schmutz bleibt im wahrsten Sinne an der Oberfläche. So lassen sich die Flächen bei zeitnaher Reinigung ohne großen Zeit-, Lösemittel- und Geräteaufwand säubern. Auch Produkte wie Stufen oder Podestplatten sind auf Anfrage mit PERLSTAR® erhältlich.



Frost- und Tausalzbeständigkeit

Mit einem Qualitätsversprechen, das die Standards im Markt und europäische Normen weit übertrifft, ist Kronimus eine Ausnahmeerscheinung. In Zahlen ausgedrückt, übertreffen Kronimus Produkte die Euronorm hinsichtlich Abrieb- und Biegezugfestigkeit um 20 Prozent – bei Frost-/Tausalzbeständigkeit gar um das 14-fache. Einzigartig ist damit auch die darauf bezogene 10-Jahres Garantie.

Vergleich: Masseverlust nach Frost-Tausalz-Prüfung.



Viel verloren: Bis zu 1,0 kg/m² Masse darf nach DIN EN 1338 Klasse 3 der Masseverlust im Mittel betragen.

Viel (aus)gehalten: Kronimus verspricht einen nahezu vierzehnmal geringeren Masseverlust als vorgeschrieben – im Mittel ≤ 0,075 kg/m².

PLANTANO Platten



PLANTANO Platten in Graffito Nr. 739

PLANTANO Platten

Markante Linienführung, hochwertige Oberflächen und dauerhafte Qualität sind ausschlaggebende Größen für Design und Architektur. In PLANTANO von

Kronimus sind all diese Eigenschaften konzentriert. Schon das 50-er Raster und die Seitenlänge von bis zu 75 cm deuten an:

PLANTANO ist eine Klasse für sich. Sowohl die fünf edlen Steintöne Castano, Marillo, Argento, Acero und Graffito als auch die eindrucksvolle Flächenoptik sind auf souveräne Gestaltungskonzepte ausgerichtet.

Konsequent gilt das auch funktional. PLANTANO Oberflächen entstehen in einem speziellen Brillantschliff, die eine perfekte Optik mit wegweisendem Nutzen vereint: Hohe Rutschsicherheit und leichte Oberflächenreinigung sind das Ergebnis.

Geprüfte Rutschsicherheit

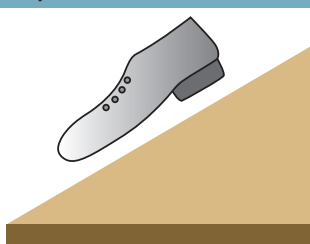

SRT-Wert > 55
gemäß dem Merkblatt SGSV 407 (1997) SRV/TRL-Rubber

R-Wert 11
Nachweis der Rutschhemmung gemäß BGR 181 erfolgt durch die Prüfung mit der Schiefen Ebene nach DIN 51130

Nassbelastete Barfußwerte C
Bestimmung der rutschhemmenden Eigenschaft nassbelastete Barfußbereich nach DIN 51097

Serienmäßig mit PERLSTAR®



PLANTANO Platten in Argento Nr. 737

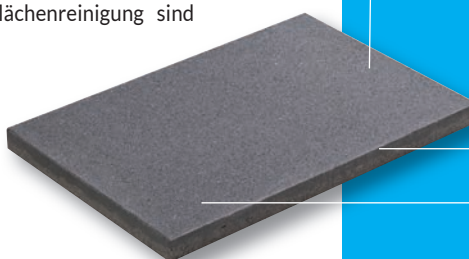

Serienmäßiger Oberflächenschutz durch Kronimus PERLSTAR®

Exklusiver Brillantschliff

Eindrucksvolle Flächenoptik durch großes 50er Steinraster

Verlegebeispiele

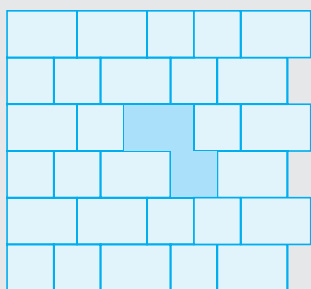

Gem. Reihenverband
50 x 50; 50 x 75 cm

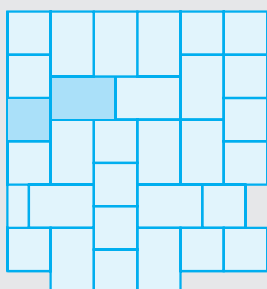

Wilder Verband
50 x 50; 50 x 75 cm

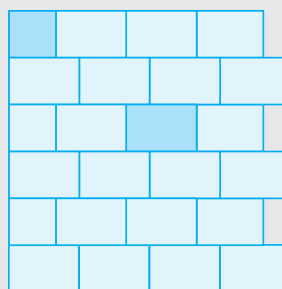

Läuferverband 50 x 75 cm
Anfängerplatte 50 x 50 cm

Steindicke und Rastermaße

Raster in cm	50 x 50	75 x 50
DIN EN	1339	1339
5 cm Dicke		
115 kg/m ²		

Oberflächen PLANTANO uni

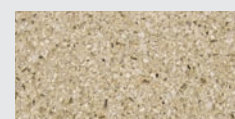

Marillo
Nr. 23

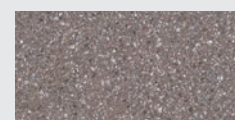

Castano
Nr. 29



Argento
Nr. 737



Acero
Nr. 738

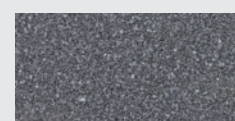

Graffito
Nr. 739



PLANTANO XL Platten



PLANTANO XL Platten in Argento Nr. 737

PLANTANO XL Platten

Kompakt und großformatig, rutschsicher und geschliffen: Mit PLANTANO XL erweitert Kronimus nun das erfolgreiche PLANTANO-Programm um ein echtes Großformat. Das imposante Ergeb-

nis ist eine Premiumpatte im Format 100x50 cm, die auch große Nutzenvorteile bietet – nicht zuletzt in punkto Einbau und Anwendung.

Ein Meter Seitenlänge macht die geschliffene Premiumpatte PLANTANO XL zum echten Großformat. Ein Großformat, das durch sein charakteristisches Rastermaß von 100x50 cm außergewöhnlich „leicht“ wirkt.

PLANTANO XL trifft damit den Zeitgeist schlanker Grundformen und erfüllt den Anspruch einer unkomplizierten Verlegung von Platten in XL-Größe.

Geprüfte Rutsicherheit

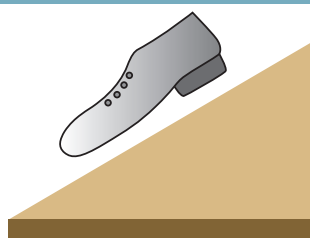

SRT-Wert > 55

gemäß dem Merkblatt SGSV 407 (1997) SRV/TRL-Rubber

R-Wert 11

Nachweis der Rutschhemmung gemäß BGR 181 erfolgt durch die Prüfung mit der Schiefen Ebene nach DIN 51130

Nassbelastete Barfußwerte C
Bestimmung der rutschhemmenden Eigenschaft nassbelastete Barfußbereich nach DIN 51097

Serienmäßig mit PERLSTAR®



PLANTANO Platten in Graffito Nr. 739



Serienmäßiger Oberflächenschutz durch Kronimus PERLSTAR®

Exklusiver Brillantschliff

Eindrucksvolle Flächenoptik durch großes 50er Steinraster

Verlegebeispiele

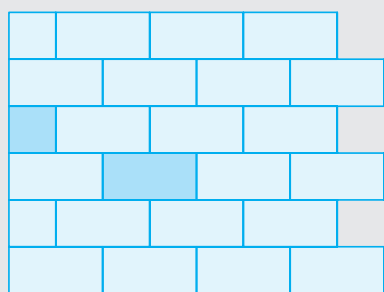

Läuferverband 100 x 50 cm

Anfängerplatte 50 x 50 cm aus PLANTANO Sortiment (S. 9)

Steindicke und Rastermaße

Raster in cm	100 x 50
DIN EN	1339
5 cm Dicke	
115 kg/m ²	

Oberflächen PLANTANO uni

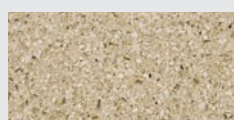

Marillo
Nr. 23

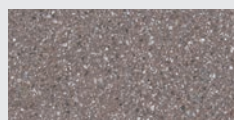

Castano
Nr. 29

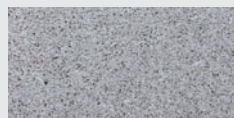

Argento
Nr. 737

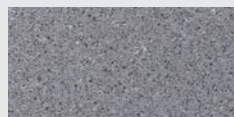

Acero
Nr. 738

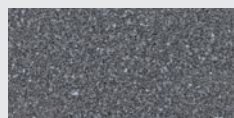

Graffito
Nr. 739

TERRASTAR Platten



TERRASTAR Platten in Sahara Beige Nr. 695 geschliffen

TERRASTAR Platten

TERRASTAR, die klassische geschliffene Terrassenplatte von Kronimus verbindet makelloses Oberflächen-design mit einer besonders hohen Reinigungsfreundlichkeit. Der „Fein-

schliff“ im Herstellungsprozess sorgt dafür, dass der im Vorsatz enthaltene, hochwertige Natursteinsplitt optisch besonders in den Vordergrund tritt, während er haptisch vollständig mit der Platte verschmilzt.

Auf Wunsch werden TERRASTAR Platten zusätzlich mit dem bewährten PERLSTAR® Oberflächenschutz ausgestattet. Die Farbwirkung der Platte ist hiervon generell unbetroffen, sodass auch gemischte Flächen mit und ohne Oberflächenschutz realisiert werden können.

Geprüfte Rutsicherheit

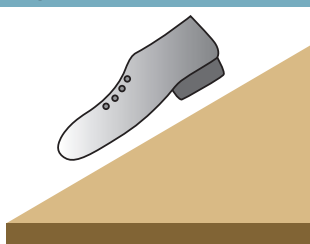

SRT-Wert > 55
gemäß dem Merkblatt SGSV 407 (1997) SRV/TRL-Rubber

R-Wert 11
Nachweis der Rutschhemmung gemäß BGR 181 erfolgt durch die Prüfung mit der Schiefen Ebene nach DIN 51130

Nassbelastete Barfußwerte C
Bestimmung der rutschhemmenden Eigenschaft nassbelastete Barfußbereich nach DIN 51097

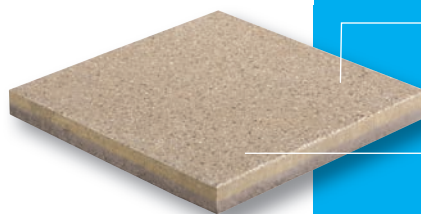

Geschliffene Oberfläche für erhöhte Reinigungsfreundlichkeit

Optionaler Oberflächenschutz durch Kronimus PERLSTAR®

Optional mit PERLSTAR®



TERRASTAR Platten in Primero Dunkelgrau Nr. 547

Verlegebeispiele

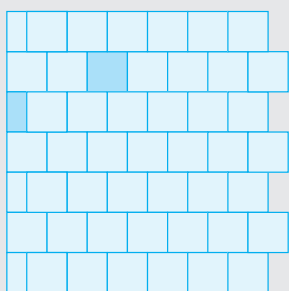

Läuferverband 40 x 40 cm,
Anfänger 40 x 40 cm bauseits halbiert

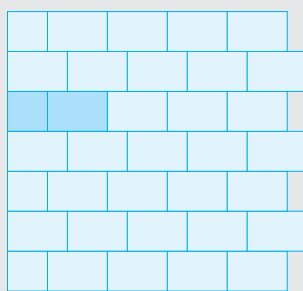

Läuferverband 60 x 40 cm,
Anfänger 40 x 40 cm

Oberflächen TERRASTAR geschliffen

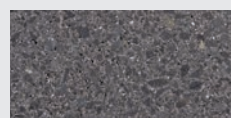

Gingen
Nr. 437



Primero
Dunkelgrau
Nr. 547



Sahara Beige
Nr. 695

Steindicke und Rastermaße

Raster in cm	40 x 40	60 x 40
DIN EN	1339	1339
4 cm Dicke		
92 kg/m ²		

GRANDEZZA PATIO / GRANDEZZA PATIO XL



GRANDEZZA PATIO XL in Acero Nr. 230 geschliffen

GRANDEZZA PATIO / GRANDEZZA PATIO XL

Mit GRANDEZZA PATIO erreicht Kronimus eine neue Dimension für Ihre Gestaltung rund ums Haus.

Mit den 2 Formaten (50 x 50 und 75 x 50 cm) und der XL-Variante (100 x 50 cm) eine ideale Lösung für Garagen- und Hofeinfahrten.

Geprüfte Rutsicherheit

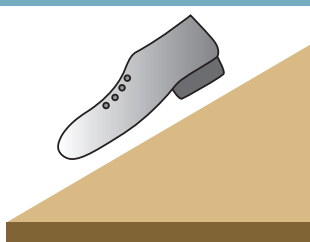

SRT-Wert > 55
gemäß dem Merkblatt SGSV 407 (1997) SRV/TRL-Rubber

R-Wert 11
Nachweis der Rutschhemmung gemäß BGR 181 erfolgt durch die Prüfung mit der Schiefen Ebene nach DIN 51130

Nassbelastete Barfußwerte C
Bestimmung der rutschhemmenden Eigenschaft nassbelastete Barfußbereich nach DIN 51097



KroTec Oberflächenschutz

KroTec Tiefenschutz ist ein innovatives Schutzsystem, welches aus einer betontechnologischen Vergütung des Vorsatz- und Hinterbetons besteht. Durch diese Vergütung wird eine Schmutzaufnahme deutlich reduziert, und die Beläge sind dauerhaft einfacher zu reinigen. Selbstverständlich profitieren Sie auch bei diesen Produkten von der bekannten Kronimus Qualität, insbesondere dem hohen Frost-Tausalz Widerstand.



GRANDEZZA in Acero Nr. 230 geschliffen

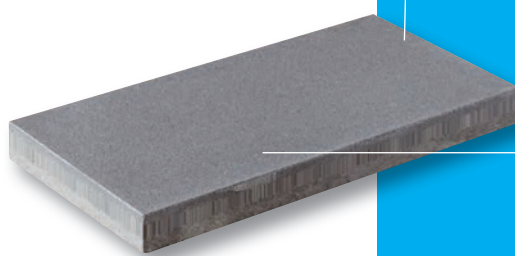

Serienmäßiger Oberflächenschutz durch KroTec®

Eindrucksvolle Flächenoptik durch großes 50er Steinraster

Verlegebeispiele

GrandeZZa Patio

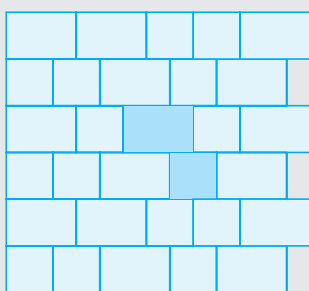

Gem. Reihenverband
50 x 50; 50 x 75 cm

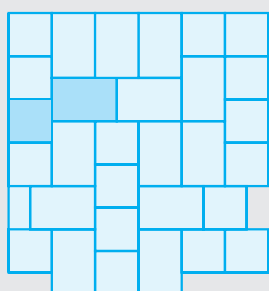

Wilder Verband
50 x 50; 50 x 75 cm

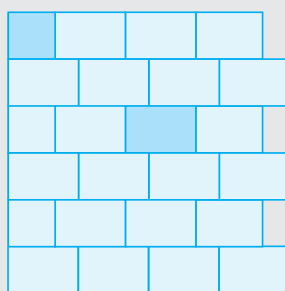

Läuferverband 50 x 75 cm
Anfängerplatte 50 x 50 cm

GrandeZZa Patio XL

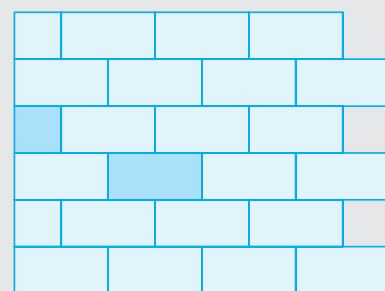

Läuferverband 100 x 50 cm
Anfängerplatte 50 x 50 cm

Steindicke und Rastermaße

	GrandeZZa Patio		GrandeZZa Patio XL
Raster in cm	50 x 50	75 x 50	100 x 50
DIN EN	1339	1339	1339
8 cm Dicke			
180 kg/m ²			

Oberfläche GRANDEZZA PATIO

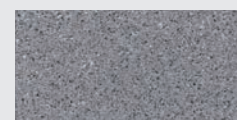

Acero
geschliffen
Nr. 230



Hinweis: Die Tabellenabbildungen wurden aus Darstellungsgründen stilisiert und symbolisieren lediglich das reale Produkt.

ARTISTICA Platten / ARTISTICA XL Platten



ARTISTICA Platten in Grau Nr. 169 sandgestrahlt

ARTISTICA Platten / ARTISTICA XL Platten

Der Name ist Programm:
In der ARTISTICA Platte vereinen sich Ästhetik und Kraft in beeindruckender Manier. Sandgestrahlte Oberflächen in feinen Farbnuancen,

Grau und Beige, werden durch die Plattenstärke 5 cm zum robusten Multitalent auch abseits der Terrasse.

Geprüfte Rutsicherheit

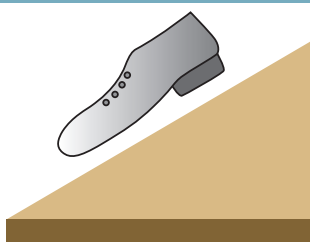

SRT-Wert > 55
gemäß dem Merkblatt SGSV 407 (1997) SRV/TRL-Rubber

R-Wert 11
Nachweis der Rutschhemmung gemäß BGR 181 erfolgt durch die Prüfung mit der Schiefen Ebene nach DIN 51130

Nassbelastete Barfußwerte C
Bestimmung der rutschhemmenden Eigenschaft nassbelastete Barfußbereich nach DIN 51097



KroTec Oberflächenschutz

KroTec Tiefenschutz ist ein innovatives Schutzsystem, welches aus einer betontechnologischen Vergütung des Vorsatz- und Hinterbetons besteht. Durch diese Vergütung wird eine Schmutzaufnahme deutlich reduziert, und die Beläge sind dauerhaft einfacher zu reinigen. Selbstverständlich profitieren Sie auch bei diesen Produkten von der bekannten Kronimus Qualität, insbesondere dem hohen Frost-Tausalz Widerstand.



ARTISTICA Platten in Brillant-Graffito Nr. 283 geschliffen

Geschliffene Oberfläche für erhöhte Reinigungsfreundlichkeit

Angenehme Oberfläche in sandgestrahlter Ausführung

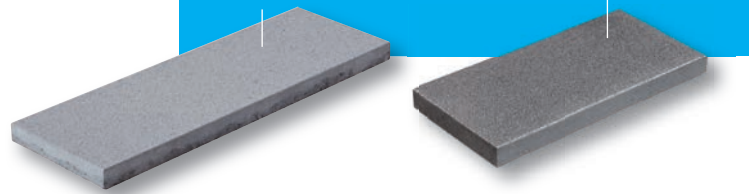

Verlegebeispiele

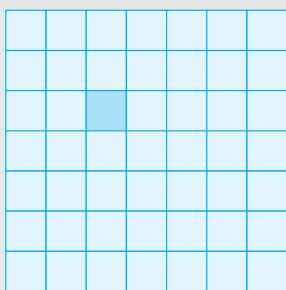

Kreuzverband 30 x 30 cm

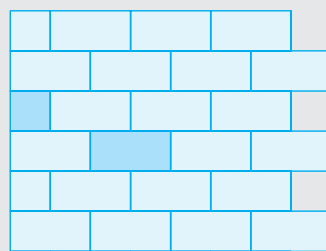

Läuferverband 60 x 30 cm,
Anfänger 30 x 30 cm

Oberflächen ARTISTICA sandgestrahlt

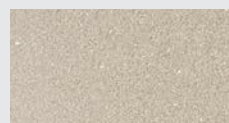

Beige
Nr. 168



Grau
Nr. 169



Anthrazit
Nr. 170

geschliffen

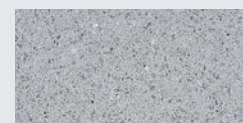

Brillant-Argento
Nr. 281



Brillant-Acero
Nr. 282

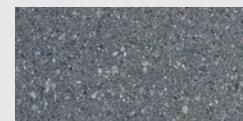

Brillant-Graffito
Nr. 283

Steindicke und Rastermaße

	Artistica		Artistica XL
Raster in cm	30 x 30	60 x 30	90 x 30
DIN EN	1339	1339	1339
5 cm Dicke			
115 kg/m ²			



GRANDEZZA



GRANDEZZA in Platin Nr. 788 seidenmattiert

GRANDEZZA

GRANDEZZA ist mit feiner Faser in den Formaten 60 x 30 x 8 cm und 40 x 30 x 8 cm in folgenden Oberflächenvarianten erhältlich:

Seidenmattiert in Titan und Platin, sandgestrahlt in Weißgranit und Schwarzgranit sowie gefärbt in Muschelkalk meliert.

Gepürfte Rutsicherheit

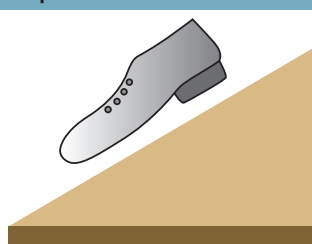

SRT-Wert > 55
gemäß dem Merkblatt SGSV 407 (1997) SRV/TRL-Rubber

R-Wert 11
Nachweis der Rutschhemmung gemäß BGR 181 erfolgt durch die Prüfung mit der Schiefen Ebene nach DIN 51130

Nassbelastete Barfußwerte C
Bestimmung der rutschhemmenden Eigenschaft nassbelastete Barfußbereich nach DIN 51097

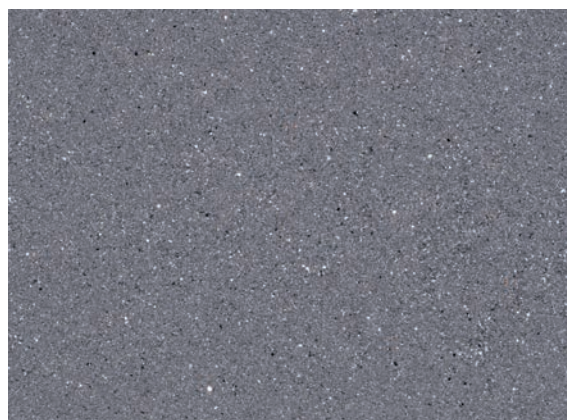

GRANDEZZA in Titan Nr. 789 seidenmattiert

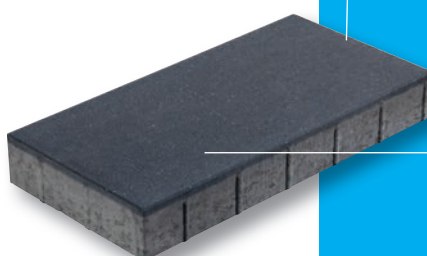

Angenehme Oberfläche in seidenmattierter und sandgestrahlter Ausführung

Eindrucksvolle Flächenoptik durch großes 60er Steinraster

Verlegebeispiele

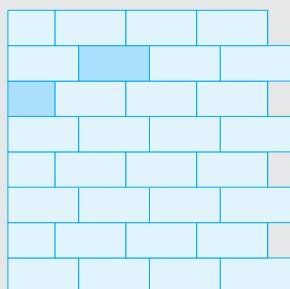

Läuferverband 60 x 30 cm,
Anfänger 40 x 30 cm

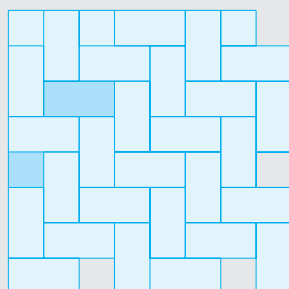

Fischgrätverband 60 x 30,
Anfänger 60 x 30 cm bauseits halbiert

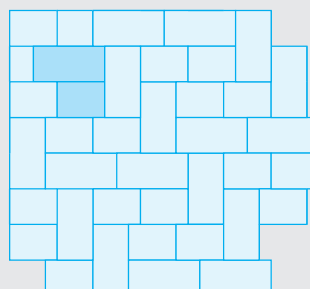

Verband Trias 60 x 30; 40 x 30 cm

Oberflächen GRANDEZZA uni



Platin
seidenmattiert
Nr. 788

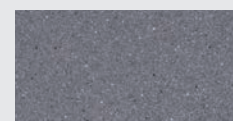

Titan
seidenmattiert
Nr. 789

Mischfarben



Muschelkalk
Nr. 700

Steindicke und Rastermaße

Raster in cm	60 x 30	40 x 30
DIN EN	1339	1339
8 cm Dicke		
180 kg/m ²		

ATRIUM Platten



ATRIUM Platten in Carree Grau Nr. 491 sandgestrahlt

ATRIUM Platten

Es gilt mehr denn je: Auf die Größe kommt es an. Atrium demonstriert, was das in maximaler Konsequenz bedeutet. Eine Platte. Ein ganzer Quadratmeter. Und damit eine Flächengestaltung, die souveräner kaum sein kann. Wozu auch die Kronimus-Materialqualität ihren Teil beiträgt. Seit jeher gilt schließlich auch: Auf die Dauerhaftigkeit kommt es an.



ATRIUM Platten in Carree Anthrazit Nr. 492 sandgestrahlt

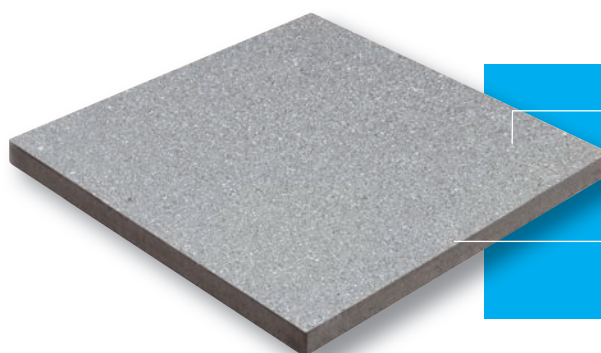

Angenehme Oberfläche in sandgestrahlter Ausführung

ohne Fase

Verlegebeispiel

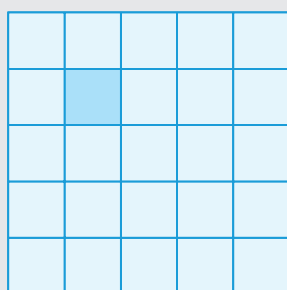

Kreuzfugen 100 x 100 cm

Oberflächen ATRIUM sandgestrahlt

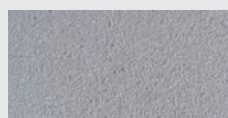

Carree Grau
Nr. 491

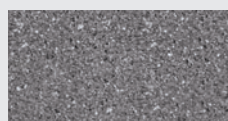

Carree Anthrazit
Nr. 492

Steindicke und Rastermaße

Raster in cm	100 x 100
DIN EN	1339
6 cm Dicke	
138 kg/m ²	



VM XL POLYGONALPLATTE



VM XL POLYGONALPLATTEN in Acero Nr. 738 sandgestrahl

VM XL POLYGONALPLATTE

Gutes Design zeigt sich dann, wenn klare Linienführung und Mut zur Reduktion zusammenfinden. Die neue VM XL POLYGONALPLATTE verkörpert dieses Prinzip in Reinkultur. Die VM XL POLYGONALPLATTE ist der konsequente Gegenentwurf zu allem, was Außenflächen gewöhnlich macht.



Abgabe nur in vollen Lagen möglich



VM XL POLYGONALPLATTE in Acero Nr. 738 sandgestrahlt

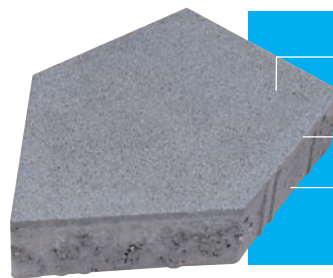

Angenehme Oberfläche in sandgestrahlter Ausführung

Kanten gefast

Seitenlänge 33 cm

Verlegebeispiel

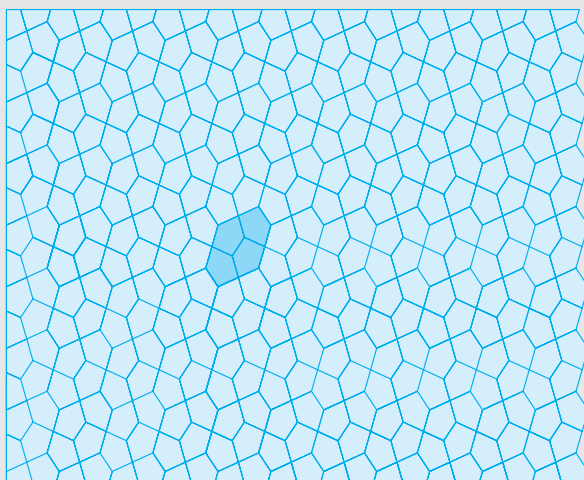

 = 1 Lage

Oberfläche VM XL POLYGONALPLATTE sandgestrahlt

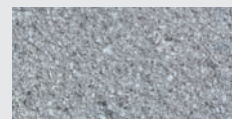

Acero Nr. 738

Steindicke und Rastermaße

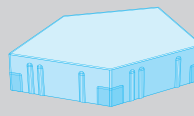
Raster in cm	Seitenlänge 33 cm
DIN EN	1339
6 cm Dicke	
32 kg/Stück	

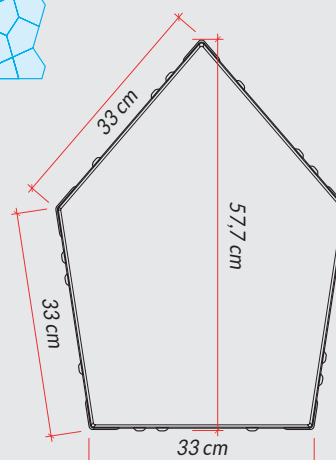

CANORA Platten



CANORA Platten in Argento Nr. 737

CANORA Platten

In Form der neuen, sandgestrahlten CANORA Platte führt Kronimus seine Erfolgsreihe der Premium-Terrassenplatten mit einem dritten Produkt fort. Das außergewöhnliche 60-er Rasterformat trifft auf die besonders edlen Argento und Graffito-Oberflächen, die bislang dem „Topmodell“ PLANTANO vorbehalten waren.

Auch weil der patentierte PERLSTAR® Oberflächenschutz nicht zur Standardausführung gehört, sondern optional angeboten wird, ist CANORA die prädestinierte Platte für den Einstieg ins Premiumsegment. Attraktiv ist zur Einführung jedoch nicht allein die Preisgestaltung. Die eigens für CANORA kreierte gelbe Oberfläche Safran ist ein weiteres Argument für ihre Exklusivität.



CANORA Platten in Argento Nr. 737

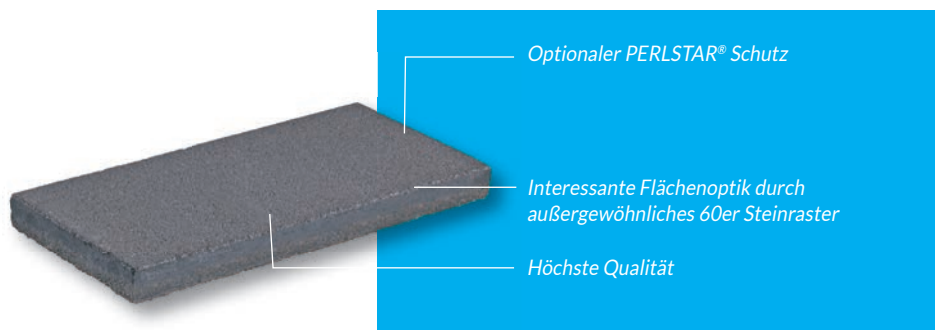

Verlegebeispiele

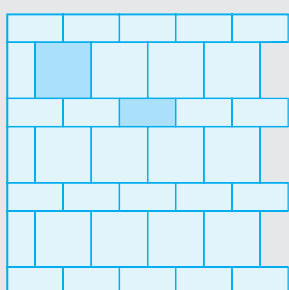

60 x 30 und 60 x 60 cm

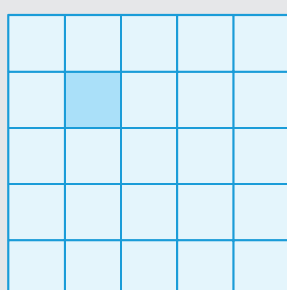

Kreuzfugen 60 x 60 cm

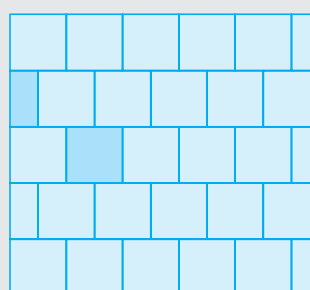

Läuferverband 60 x 60, Anfänger 60 x 30 cm

Oberflächen CANORA sandgestrahlt uni

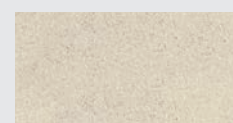

Safran Nr. 68

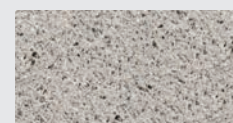

Argento Nr. 737

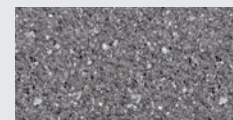

Graffito Nr. 739

Steindicke und Rastermaße

Raster in cm	60 x 30	60 x 60
DIN EN	1339	1339
5 cm Dicke		
115 kg/m ²		

VELOURO Platten



VELOURO Platten in Weißgranit Nr. 96

VELOURO Platten

Die (fein) sandgestrahlte Oberfläche von VELOURO ist in ihrer samtartigen Wirkung einzigartig – sichtbar und fühlbar. VELOURO Platten gibt es in den klassischen Formaten von 40 x 40 und 60 x 40 cm sowie

in fünf edlen Oberflächen, zu denen Kronimus passende Stufen- oder Pflasterprodukte anbietet. Auch eine objektübergreifende Gestaltung ist somit „Ton in Ton“ möglich.



VELOURO Platten in Kronit Nr. 4



KroTec Oberflächenschutz

KroTec Tiefenschutz ist ein innovatives Schutzsystem, welches aus einer betontechnologischen Vergütung des Vorsatz- und Hinterbetons besteht. Durch diese Vergütung wird eine Schmutzaufnahme deutlich reduziert, und die Beläge sind dauerhaft einfacher zu reinigen. Selbstverständlich profitieren Sie auch bei diesen Produkten von der bekannten Kronimus Qualität, insbesondere dem hohen Frost-Tausalz Widerstand.



Verlegebeispiele

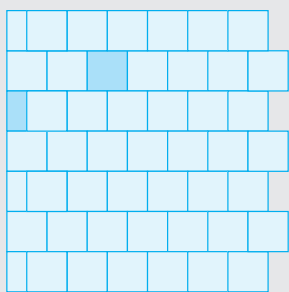

Läuferverband 40 x 40 cm,
Anfänger 40 x 40 cm bauseits halbiert

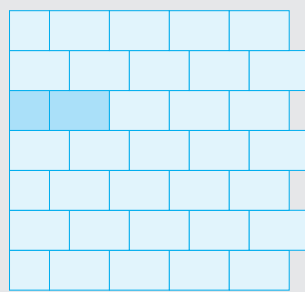

Läuferverband 60 x 40 cm,
Anfänger 40 x 40 cm

Oberflächen VELOURO fein sandgestrahlt

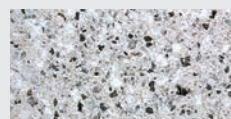

Weißgranit
Nr. 96

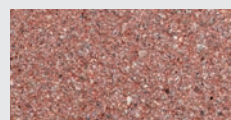

Sandsteinrot
Nr. 98

sandgestrahlt

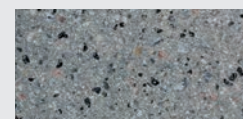

Kronit
Nr. 4

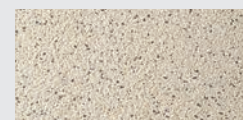

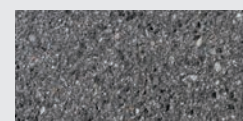

Alpenmarmor
weiß
Nr. 239

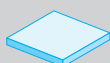

Schwarzgranit
Nr. 257

Steindicke und Rastermaße

Raster in cm	40 x 40	60 x 40
DIN EN	1339	1339
4 cm Dicke		
92 kg/m ²		



SIESTA Platten



SIESTA Platten in Anthrazit Nr. 201

SIESTA Platten

Die SIESTA Terrassenplatte ist, in ihre klassisch-zeitlosen Formaten (40 x 40 und 60 x 40 cm), hochwertig bei einem noch besseren Preis-/Leistungsverhältnis. Die sandgestrahlte Oberfläche erhalten Sie in vier top-aktuellen Nuancen, die in jedem Garten harmonieren.



SIESTA Platten in Anthrazit Nr. 201 sandgestrahlt



Verlegebeispiele

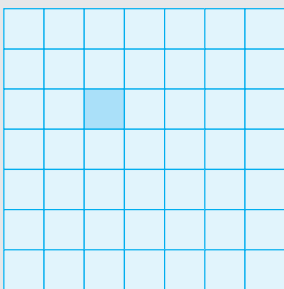

Kreuzverband 40 x 40 cm

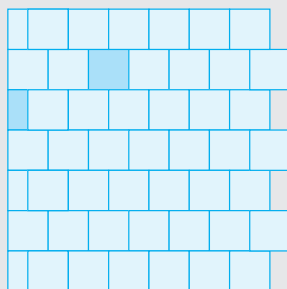

Läuferverband 40 x 40 cm, Anfänger 40 x 40 cm bauseits halbiert

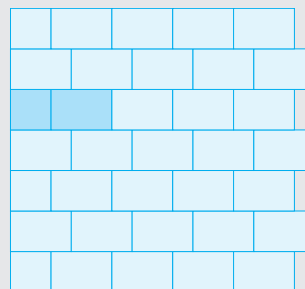

Läuferverband 60 x 40 cm, Anfänger 40 x 40 cm

Oberflächen SIESTA sandgestrahlt



Grau Nr. 200

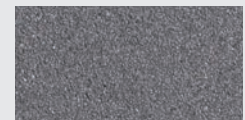

Anthrazit Nr. 201

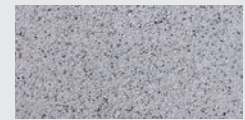

Weißgrau Nr. 202

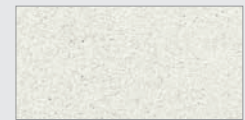

Beige Nr. 203

Steindicke und Rastermaße

Raster in cm	40 x 40	60 x 40
DIN EN	1339	1339
4 cm Dicke		
92 kg/m ²		



POOL Platten



POOL Platten in Grau Nr. 190

POOL Platten

Ein perfekter Pool braucht ein ebensolches Finish: Die Pool Platte von Kronimus bildet den passenden Rahmen rings um jedes Schwimmbecken. Die elegante Basis dafür bildet die Pool Grundplatte in dezenten Grau- und Beigenuancen. Eckausbildungen oder Radien werden perfekt auf Ihren Pool angepasst und individuell angefertigt.



POOL Platten in Anthrazit Nr. 189



Steindicke und Rastermaße

Raster in cm	120 x 30
DIN EN	1339
5 cm Dicke	
Standardteil gerade 41,4 kg/lfm	
Gehrungsteil	
Individuelles Radienteil	

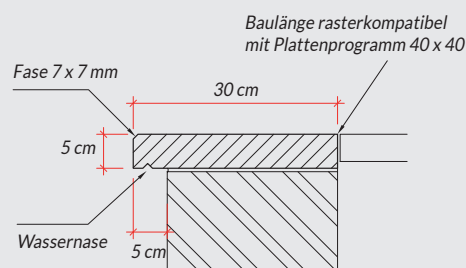

Oberflächen POOL PLATTEN sandgestrahlt

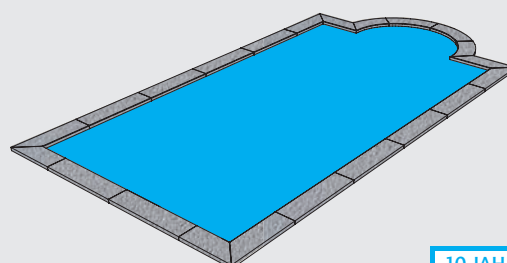

POOL Platten



Modul-Platten in Carree Grau Nr. 491 sandgestraht

MODUL-PLATTE

Die neue MODUL-Platte von Kronimus im Format 100 x 33 cm umrahmt stilvoll ihren Pool.
Passend zu den Oberflächen erhalten sie die großflächige ATRIUM Platte im Format 100 x 100 cm.

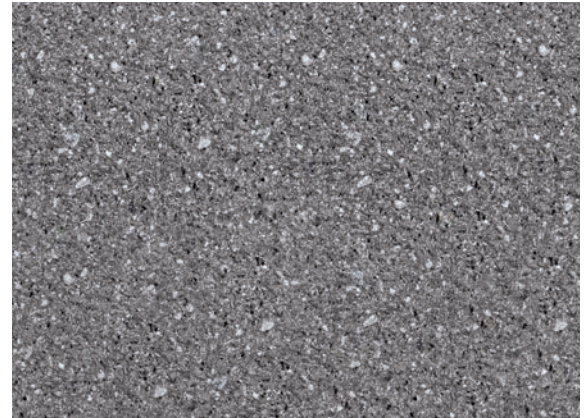

MODUL-PLATTE in Carree Anthrazit Nr. 492 sandgestrahlt

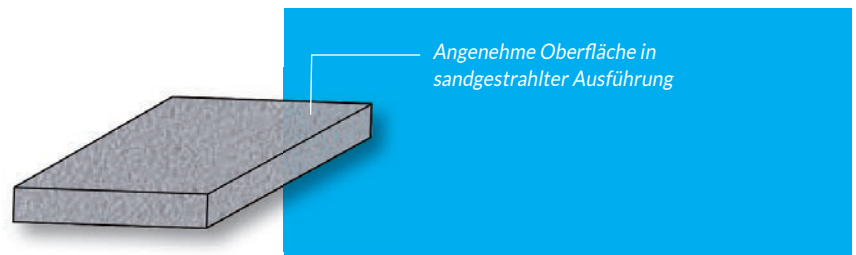

Steindicke und Rastermaße

Raster in cm	100 x 33
DIN EN	1339
6 cm Dicke	
Standardteil gerade	
45,5 kg/lfm	

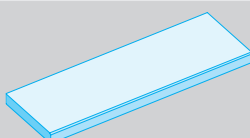

Oberflächen MODUL-PLATTEN sandgestrahlt



Carree Grau
Nr. 491

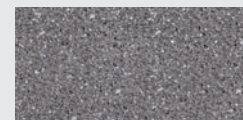

Carree
Anthrazit
Nr. 492

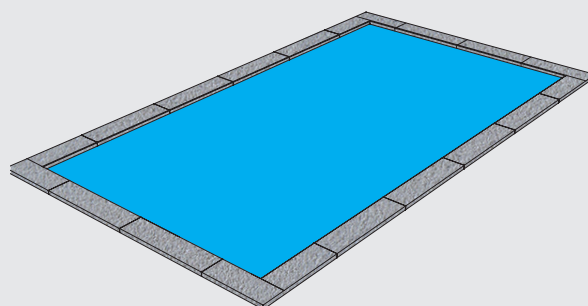
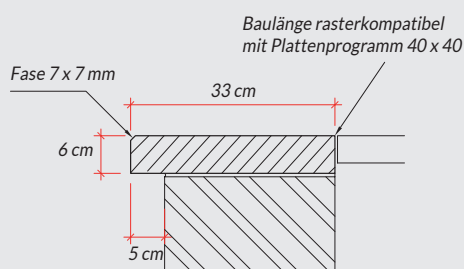

DUSCHTASSE



DUSCHTASSE, Carree Anthrazit Nr. 492 geschliffen mit glanzgestrahlten „Antirutschstreifen“, belagseben eingebaut

DUSCHTASSE

Kronimus präsentiert mit der neuen Duschtasse für Outdoor-Pools eine Lösung, die nicht nur Ästheten begeistert. Die geschliffene Duschtasse wird mit glanzgestrahlten „Antirutschstreifen“ veredelt.

Die Duschtasse kann sowohl belagelassen als auch freistehend eingebaut werden. Der Bodenablauf ist im Lieferumfang enthalten.



Duschtasse in Carree Grau Nr. 491 geschliffen, mit glanzgestrahlten „Antirutschstreifen“

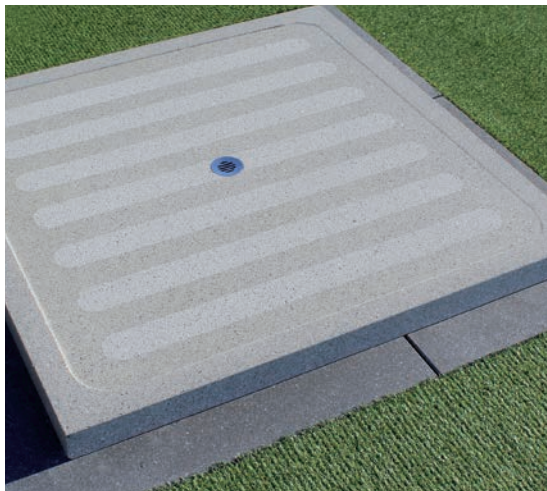

Duschtasse in Carree Grau Nr. 491 geschliffen, mit glanzgestrahlten „Antirutschstreifen“

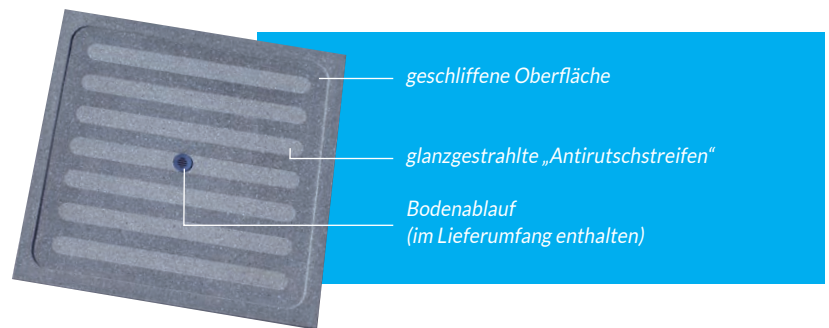

Steindicke und Rastermaße

Raster in cm	100 x 100
DIN EN	1339
6 cm Dicke	
136,5 kg/m ²	

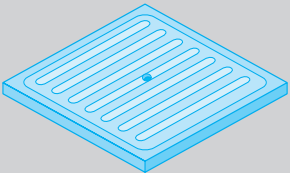

Oberflächen DUSCHTASSE geschliffen mit glanzgestrahlten „Antirutschstreifen“

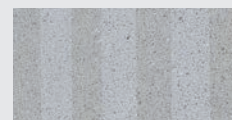

Carree Grau
Nr. 491

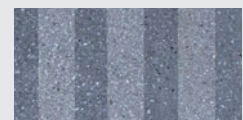

Carree Anthrazit
Nr. 492

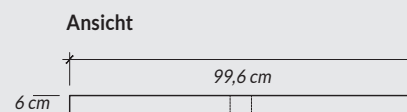
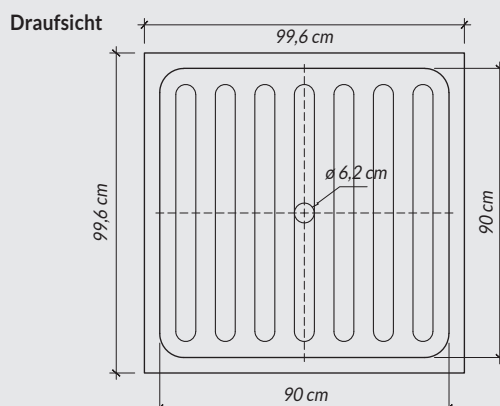

Der Bodenablauf kann bauseits mit einem KG-Rohr $\varnothing=50$ mm angeschlossen werden.

FINO Platten



FINO Platten in FINO Fels Nr. 493

FINO Platten

FINO, das feingestrahle Kreativprogramm von Kronimus, steht wie kaum ein anderes Produkt für die objektübergreifende Gestaltung „aus einem Guss“. Von Pflastersteinen über Stufen bis hin zu Bordsteinen und Palisaden reicht das Produktspektrum. Dabei kommt die natürlich matte Oberfläche des

Originals bei den FINO Platten am eindrucksvollsten zu Geltung. Eine Oberfläche, die zwar glatt wirkt, jedoch besonders rutschfest ist. Kronimus bietet FINO Platten in drei feingestrahnten Oberflächenausführungen im klassischen 40er-Raster an.

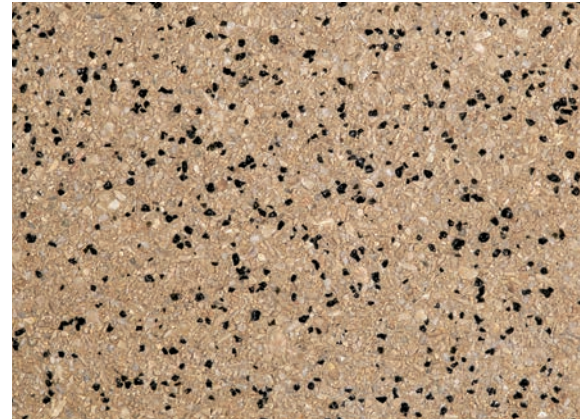

FINO Platten in FINO Mais Nr. 495



Fein gestrahlte Oberflächen, abgestimmt auf das FINO Produktsortiment

Dezente Flächenwirkung durch natürlich matte Oberflächenoptik

Verlegebeispiele

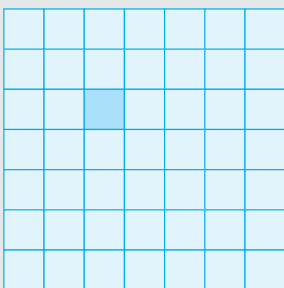

Kreuzverband 40 x 40 cm

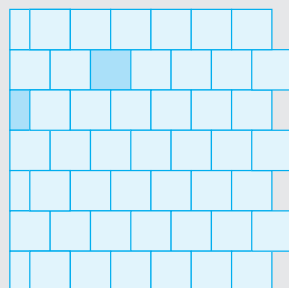

Läuferverband 40 x 40 cm, Anfänger 40 x 40 cm bauseits halbiert

Oberflächen FINO feingestrahlt



FINO Graphit Nr. 304

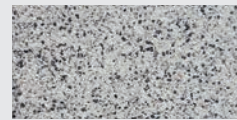

FINO Fels Nr. 493



FINO Mais Nr. 495

Steindicke und Rastermaße

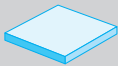
Raster in cm	40 x 40
DIN EN	1339
4 cm Dicke	
92 kg/m ²	



KERABONA – die Keramikplatte



KERABONA Platten in Sichtbetonoptik Grau Nr. 878

KERABONA – die Keramikplatte

KERABONA ist eine quadratische oder rechteckige, monolithische Feinsteinzeugplatte von 20 mm Dicke mit rutschfester Oberfläche. Dank der hohen Beständigkeit und der geringen Aufbauhöhe ist KERABONA die ideale Lösung für begehbare Bodenbeläge im Freien,

sei es bei Neubauten oder der Sanierung von Bodenbelägen. Durch die Verlegung auf Stelzlager entsteht zwischen Platten und Unterkonstruktion ein Zwischenraum. Oberflächenwasser kann durch die offenen Fugen des Belags auf der Unterkonstruktion ohne weitere Maßnahmen abgeleitet werden: eine aufwendige und teure Drainage wie bei der gebundenen Bauweise entfällt.



Stelzlager-Aufbau im Detail

Geprüfte Rutsicherheit

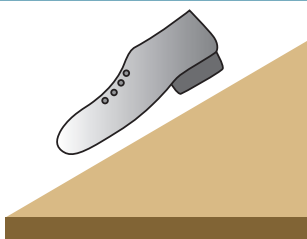

R-Wert 11
Nachweis der Rutschhemmung gemäß BGR 181 erfolgt durch die Prüfung mit der Schiefen Ebene nach DIN 51130

Nassbelastete Barfußwerte C
Bestimmung der rutschhemmenden Eigenschaft nassbelastete Barfußbereich nach DIN 51097

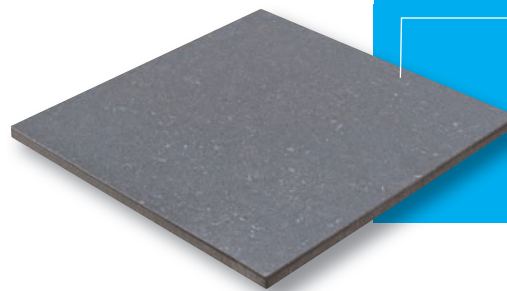

statisch belastbar bis 250 kg/Platte bei Stelzlager-Verlegung

für Stelzlager-Verlegung geeignet (Stelzlager bei Kronimus erhältlich)

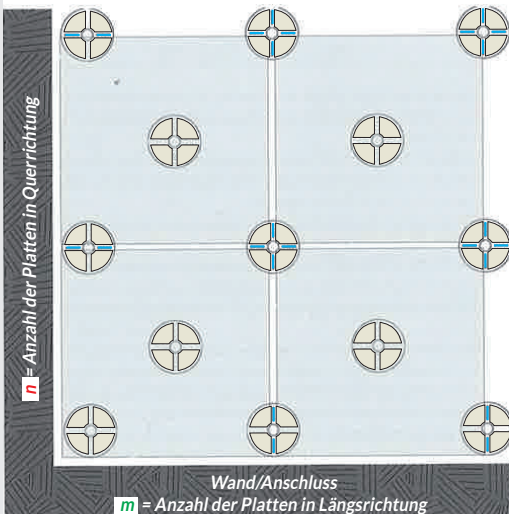

Verlegehinweis

Die Verlegung erfolgt in Trockenbauweise ohne Verwendung von Kleber oder Mörtel, wodurch das System schnell zu verlegen und wieder abzunehmen ist. Kronimus empfiehlt nach der Verlegung den Belag mit Wasser und Schwamm gründlich zu reinigen!

Der Untergrund, auf dem der Boden verlegt wird, sollte fest, strapazierfähig und dicht sein, mit ausreichendem Gefälle, um den Abfluss von Regen- und Schmelzwasser zu garantieren. Das System Kerabona - Platten und Stelzlager - ist für statische Belastungen bis zu 250 kg/Platte (für den Privatbereich) konzipiert. Bei Verwendung von 5 Stelzlager pro Platte (inklusive mittig angebrachten Stelzlager).

Farb- und Strukturabweichungen sind aufgrund der Verwendung von natürlichen Rohstoffen, die natürlichen Schwankungen unterliegen, nicht vermeidbar.

Ermittlung der benötigten Anzahl an Stelzlager:

Gilt für quadratische und rechteckige Flächen.

n: Anzahl der Platten in Querrichtung

m: Anzahl der Platten in Längsrichtung

benötigte Anzahl: $(n + 1) \times (m + 1) + n \times m$

Beispiel (Zeichnung siehe links): **n** = 2, **m** = 2

benötigte Anzahl: $(2 + 1) \times (2 + 1) + 2 \times 2 = 13$ St.

$3 \times 3 + 4 = 13$ St.

Steindicke und Rastermaße

Raster in cm	60 x 60	90 x 60
DIN EN	1339	1339
2 cm Dicke		
46 kg/m ²		

Oberflächen KERABONA gefärbt

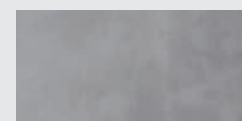

Sichtbetonoptik
Grau
Nr. 878

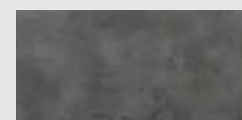

Sichtbetonoptik
Anthrazit
Nr. 879





PÜZ BAU

PÜZ BAU GmbH
Prüfen - Überwachen - Zertifizieren

www.kronimus.de

Hauptverwaltung
Kronimus AG Betonsteinwerke
Josef-Herrmann-Str. 4-6
76473 Iffezheim
Tel. +49 (0) 7229 69-0
Fax +49 (0) 7229 69-199
info@kronimus.de

Kronimus AG
Betonsteinwerke
Industriestraße 9
79258 Hartheim am Rhein
Tel. +49 (0) 7633 90898-0
Fax +49 (0) 7633 90898-16
info@kronimus.de

Kronimus AG
Musteranlage
Schafhauser Straße
71106 Magstadt

Kronimus GmbH & Co. KG
Betonsteinwerk
Austraße 169-173
74076 Heilbronn
Tel. +49 (0) 7131 1518-0
Fax +49 (0) 7131 1518-49
info@kronimus.de

Kronimus S.A.S.
Béton Manufacturé
Route de Marange
F-57280 Maizières-lès-Metz
Tél. +33 3 87 80 11 44
Fax +33 3 87 51 63 69
contact@kronimusfrance.com